

ALIRAC

ΜΗΧΑΝΙΚΟ ΒΟΗΘΗΜΑ
AIRWIN AMECH



COMUNELLO
FRAME AUTOMATION



ΜΟΤΕΡ & ΤΗΛΕΧΕΙΡΙΣΜΟΙ

ΜΗΧΑΝΙΣΜΟΙ ΑΝΟΙΓΜΑΤΩΝ

► AIRWIN A MECH

Μηχανικό βοήθημα για μήκη >1250mm, για άνοιγμα και κλείσιμο προβαλλόμενων παραθύρων, θόλων, συστοιχίας φεγγιτών, γρίλλινων και περσίδων .

COMUNELLO
FRAME AUTOMATION



IP44

Ο μηχανισμός της σειράς AIRWIN A MECH του ιταλικού οίκου Comunello με μετάδοση κίνησης μέσω κρεμαγιέρας αποτελεί τη ιδανική λύση για προβαλλόμενα, παράθυρα, θόλους, φεγγίτες, περσίδες. Δυνατότητα έως 6 διαφορετικά μήκη διαδρομών ανάλογα με το μοντέλο. Λειτουργούν σε παράλληλη σύνδεση με τα μοντέλα AIRWIN A45 & A65 με μηχανική μετάδοση κίνησης μέσω περιστρεφόμενου εμβόλου. Μηχανικό βοήθημα για μήκη >1250mm. Δυνατότητα σύνδεσης έως 4 μηχανισμοί ανά ηλεκτρομειωτήρα AIRWIN. Συμμορφώνεται με τις Ευρωπαϊκές Οδηγίες 2006/95/EK και 2004/108/EK (αφορά και την έκδοση 24VDC).

ΕΦΑΡΜΟΓΕΣ ΑΝΟΙΓΜΑΤΩΝ

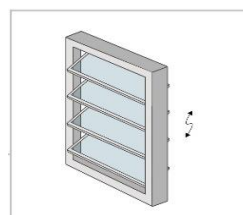
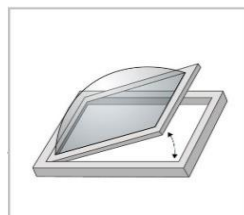
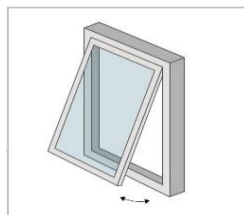
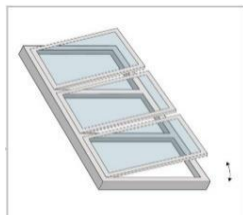
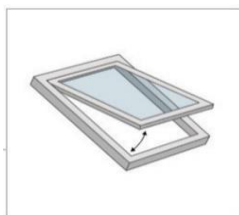

ΠΕΡΙΓΡΑΦΗ	A MECH/180	A MECH/230	A MECH/350	A MECH/550	A MECH/750	A MECH/1000
Τάση λειτουργίας	--	--	--	--	--	--
Ισχύς κατανάλωσης	--	--	--	--	--	--
Μέγιστη ένταση	--	--	--	--	--	--
Μέγιστη ώθηση	--	--	--	--	--	--
Ταχύτ. χωρίς φορτίο	10mm/sec	10mm/sec	10mm/sec	10mm/sec	10mm/sec	10mm/sec
Λειτουργία	--	--	--	--	--	--
Επίπεδο προστασίας	IP44	IP44	IP44	IP44	IP44	IP44
Θερμ. λειτουργίας	-5oC/+50oC'	-5oC/+50oC'	-5oC/+50oC'	-5oC/+50oC'	-5oC/+50oC'	-5oC/+50oC'
Παράλληλη λειτουργ.	Μέγιστος αριθμός ηλεκτρομειωτήρων 30 με πίνακα αυτοματισμού SEAV 2119					
Max άνοιγμα	180mm	230mm	350mm	550mm	750mm	1000mm
Μήκος L (mm)	336	336	446	646	846	1096
Βάρος	1,80Kg	2,00Kg	2,40Kg	3,10Kg	3,80Kg	4,60Kg

ΔΙΑΣΤΑΣΕΙΣ

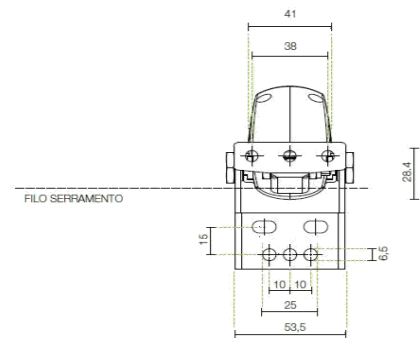
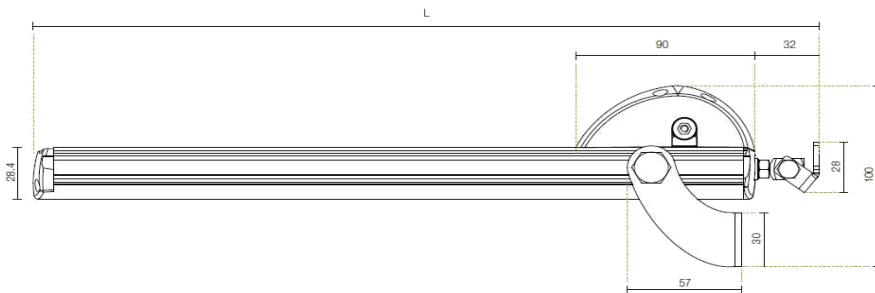

ΕΞΟΠΛΙΣΜΟΣ ΚΙΤ



ΣΕΤ ΣΤΕΡΕΩΣΗΣ



ΑΝΤΑΠΤΟΡΑΣ ΕΜΒΟΛΟΥ

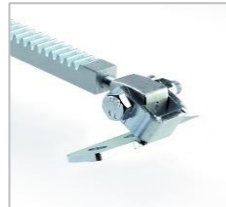

ΠΡΟΤΕΙΝΟΜΕΝΟΣ ΕΞΟΠΛΙΣΜΟΣ

ΕΞΟΠΛΙΣΜΟΣ ΕΛΕΓΧΟΥ

ΑΙΣΘΗΤΗΡΑΣ BEWEATHER



seav

ΑΙΣΘΗΤΗΡΑΣ BESUN



seav

T/X BEFREE S3



seav

ΜΟΝΑΔΑ ΣΥΝΤΟΝΙΣΜΟΥ 2119



seav

T/X TXS2



seav

ALIRAC



ALIRAC Α.Β.Ε.Ε.

Λ. ΑΘΗΝΩΝ 337 – ΑΙΓΑΛΕΩ / ΒΙ.Π.Ε. ΠΑΤΡΩΝ Ο.Τ. 26

ΤΗΛ : 210-5316651

URL : www.ALIRAC.gr

